



jaga



TOP
PERFORMERS

OXYGEN

€ 2019.NL



jaga

“Het meest zuinige
vraaggestuurde
ventilatiesysteem
van Nederland!”

TNO innovation
for life

OXYGEN 2

Jaga Oxygen2, een nieuwe revolutionaire radiator van Jaga, creëert op een energie-efficiënte wijze een kringloop van zuivere lucht in de woning. Goed voor de gezondheid, het wooncomfort én de woning zelf.

Jaga Oxygen2 is geen traditionele ventilatie, maar een intelligent gestuurd en energiebesparend luchtverversingssysteem. Oxygen2 is een kant-en-klare ventilatie-unit die onzichtbaar ingebouwd is binnen uw Low-H₂O radiator. Waardoor één toestel voor ventilatie maar ook voor verwarming en/of koeling zorgt.

De aangevoerde lucht komt rechtstreeks van buiten via een afsluitbare muurdoorvoer en een efficiënt filtersysteem. Lange luchttoevoer kanalen zijn niet nodig. De combinatie met de verwarming zorgt het hele jaar door voor een comfortabel binnenklimaat met een aangename temperatuur en verse lucht in iedere kamer.

De intelligente sturing met ingebouwde CO₂-sensor zorgt voor een perfect gedoseerde ventilatie per vertrek. Oxygen2 werkt volledig automatisch en is uitstekend toepasbaar in renovatieprojecten én nieuwbouw. Een flinke verbetering van uw EPC en Energie Index is prima te behalen.

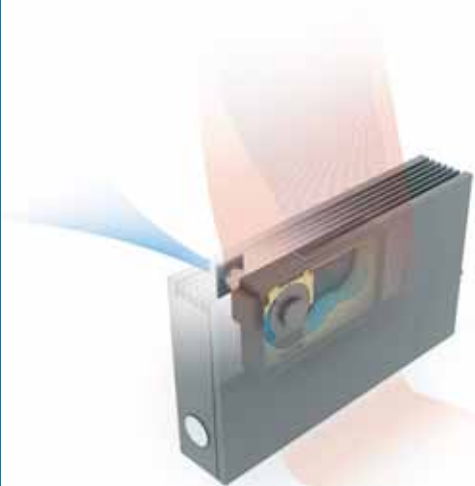

Alle technische informatie zie
www.jagaventilatie.com

OXYGEN2



DE ADEMENDE LOW-H₂O RADIATOR

geïntegreerde verwarming (en koeling)

zuivere lucht in alle stilte

hoge EPC-reductie en energiebesparing

DE MEEST COMFORTABELE VENTILATIE

ZUIVER EN GEZOND BINNENKLIMAAT

De aangevoerde lucht komt rechtstreeks van buiten. Er is geen centraal aanvoerkanaal dat zich naar de kamers vertakt. Dergelijke kanalen zijn moeilijk te reinigen en stapelen vuil, bacteriën en ziektekiemen op. Gecombineerd met het filtersysteem en de intelligente afvoer van vochtige lucht, garandeert Jaga Oxygen2 een zuiver binnenklimaat.

HET LAAGSTE GELUIDSNIVEAU

Via geluidsmetingen van Peutz is gebleken dat Oxygen2 toestellen de stilste zijn op de markt. Het bouwbesluit omschrijft voor nieuwbouw dat ventilatiesystemen niet meer geluid mogen produceren dan 30 dB(A). Met Jaga Oxygen2 kan in de slaapkamers zelfs 25 dB(A) gehaald worden volgens de capaciteitseisen vanuit het bouwbesluit! Bovendien laat Oxygen2 geen storende buitengeluiden door. In vergelijking met raamroosters is het in uw slaapkamer heerlijk stil.

EFFICIËNTE NACHTKOELING

Als het 's avonds buiten afkoelt zorgt Oxygen2 ook binnenshuis voor een verlaging van de temperatuur. In de boost-functie wordt volop koelere buitenlucht binnengehaald. Dit zorgt voor een merkbaar temperatuurverschil en een aangename afkoeling zonder de hoge energiekosten van een airco-systeem.

nauwelijks hoorbaar eigen geluid

zeer goede demping van buitengeluid

onafhankelijk van windrichting of weersomstandigheden

gezonde lucht: filtersysteem houdt stof, stuifmeel en pollen tegen



OXYGEN IN HET GIS: GELUIDS-ISOLATIE SCHIPHOL PROJECT

Schiphol, één van de grootste vliegvelden van Europa, zorgt voor flink wat geluidshinder voor de omwonenden. Binnen het GIS-project worden diverse geluidsisolerende maatregelen genomen, waaronder de plaatsing van het Oxygen2 ventilatiesysteem van Jaga. Door zijn buitengewone akoestische constructie zorgt Oxygen2 voor de best mogelijke demping van alle buitengeluiden. Hierdoor kunnen bewoners opnieuw genieten van een fijn binnenklimaat zonder last van het vliegverkeer.



DE IDEALE RENOVATIE-OPLOSSING

SNEL GEÏNSTALLEERD BIJ NIEUWBOUW EN RENOVATIE

Omdat er voor de luchttoevoer geen kanalen of verlaagde plafonds nodig zijn is Oxygen2 de makkelijkste oplossing bij renovatie-projecten.

Oxygen2 is een gedecentraliseerd luchttoevoer-systeem per kamer, en wordt gecombineerd met een standaard afzuigbox die de vervuilde lucht afzuigt vanuit de natte ruimten.

Oxygen2 wordt onzichtbaar ingebouwd in een Low-H₂O radiator die tegen een buitenmuur geplaatst is met een rond gat voor de luchttoevoer. De radiator wordt gewoon aangesloten op het C.V.-circuit, en het ventilatiegedeelte op een stopcontact.

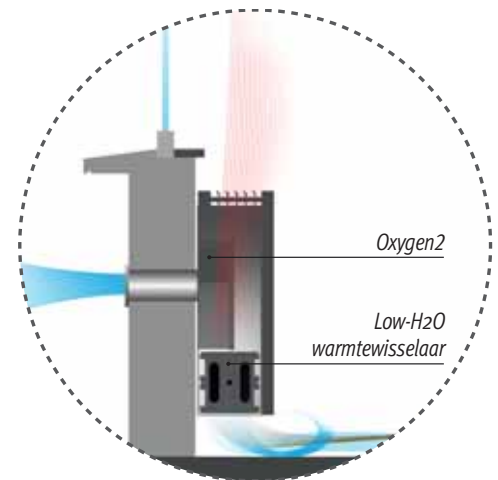

geen lange luchttoevoerkanalen en geen verlaagde plafonds nodig

plug&play inclusief CO₂-sturing en bediening

geen raamroosters nodig

bijna onzichtbare afwerking van de geveldoorvoer

gebruiks- en onderhoudsvriendelijk

VOLAUTOMATISCHE WERKING, HANDBEDIEND OF CENTRAAL GESTUURD



EENVOUDIG TE BEDIENEN INTELLIGENTIE

De versie met eCAB heeft ingebouwde sensoren voor CO₂ en binnen en buitentemperatuur. Deze meten de luchtkwaliteit en bepalen de benodigde hoeveelheid ventilatie. Op het duidelijke en makkelijke bedieningspaneel kan de werking worden aangepast aan de persoonlijke voorkeur.

Centrale sturing is mogelijk via het Green Wire systeem (Building Management System). Dit verbindt alle aangesloten componenten met elkaar en zorgt voor een vlekkeloze communicatie en aansturing van verwarming, koeling en ventilatie. Zo blijven de luchtkwaliteit, de relatieve vochtigheid en de temperatuur in de verschillende vertrekken op het gewenste niveau. Het is dé oplossing om het binnenklimaat in alle ruimten te controleren en te beheren.

HOOGSTE EPC-REDUCTIE

TNO BEWIJST: LAAGSTE ENERGIEVERBRUIK

In een onderzoek naar het energieverbruik door TNO via de VLA methodiek (Vereniging Luchttechnische Apparaten) is naar voren gekomen dat Jaga Oxygen2 het meest zuinige vraaggestuurde ventilatiesysteem van Nederland is. Het onderzoek geeft aan dat Oxygen2 het minste ventilatieverlies heeft bij het laagst mogelijke elektriciteitsverbruik. En dit terwijl de luchtkwaliteit zeer goed blijft. CO₂ en vocht worden zeer goed weggeventileerd. De resultaten geven aan dat centrale WTW minder zuinig presteert dan het decentrale Oxygen2 systeem met vraagsturing.



Gelijkwaardigheidsverklaringen:
zie www.jagapro.nl/verklaringen

DIRECTE SPRONG ENERGIELABEL MET OXYGEN EN LOW-H₂O RADIATOREN

Met de combinatie Oxygen2 en Jaga Low-H₂O radiatoren ontstaat er direct een labelsprong. Zowel Jaga Oxygen als de Low-H₂O radiatoren van Jaga zijn extreem energiezuinig. Beide producten hebben kwaliteitsverklaringen van gelijkwaardigheid. Dit vertaald zich in EPC-punten die ervoor zorgen dat u sneller uw doelstelling qua energie en gezondheid behaalt. TNO, KIWA en Nieman hebben deze producten getest en hun verklaringen zijn allemaal opgenomen in de centrale databank van Bureau CRG en gekeurd op juistheid en kwaliteit. De combinatie Oxygen2 / Low-H₂O zorgt niet alleen voor een efficiënte en gezonde ventilatie maar ook voor minder stookkosten. Deze producten zijn zuiniger dan wat de norm standaard voorschrijft.

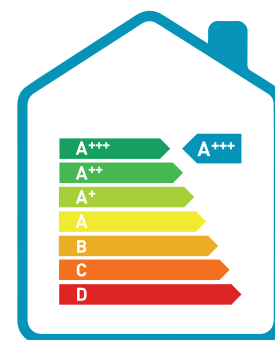

EPC-VERGELIJKING MET VERSCHILLENDE VENTILATIESYSTEMEN

Bij berekeningen met de Uniec2 software, laatste stand van zaken 2015 voor woningen met EPC 0.4, en dit voor verschillende types woningen conform de standaard “Agentschap NL”, is de score met Jaga Oxygen2 steeds beter dan met alle andere systemen en ook beter dan met centrale WTW!

	LOW-H ₂ O RADIATOREN	PLAATSTALEN RADIATOREN	VLOER- VERWARMING	APPARTEMENT		TUSSENWONING		2 ONDER 1 KAP	
				HTV	LTV	HTV	LTV	HTV	LTV
Jaga Oxygen2 gecombineerd met een standaard gelijkstroombox	x			0.38		0.38		0.37	
	x				0.38		0.38		0.37
Passieve ZR roosters met Comfort Plusbox met actieve klepregeling		x		0.53		0.5		0.5	
			x		0.51		0.48		0.48
Passieve ZR roosters met Comfort Plusbox met actieve klepregeling incl. CO ₂ in de woonkamer		x		0.46		0.45		0.45	
		x			0.44		0.43		0.43
Passieve ZR roosters met Comfort Plusbox met actieve klepregeling incl. CO ₂ in alle verblijfsruimten		x		0.43		0.42		0.42	
		x			0.41		0.41		0.4
Centrale WTW met 3-standen schakelaar		x		0.42		0.41		0.4	
			x		0.42		0.41		0.39

Alle specificaties en de berekeningsmethodes zijn op aanvraag verkrijgbaar via info@jaga.nl.

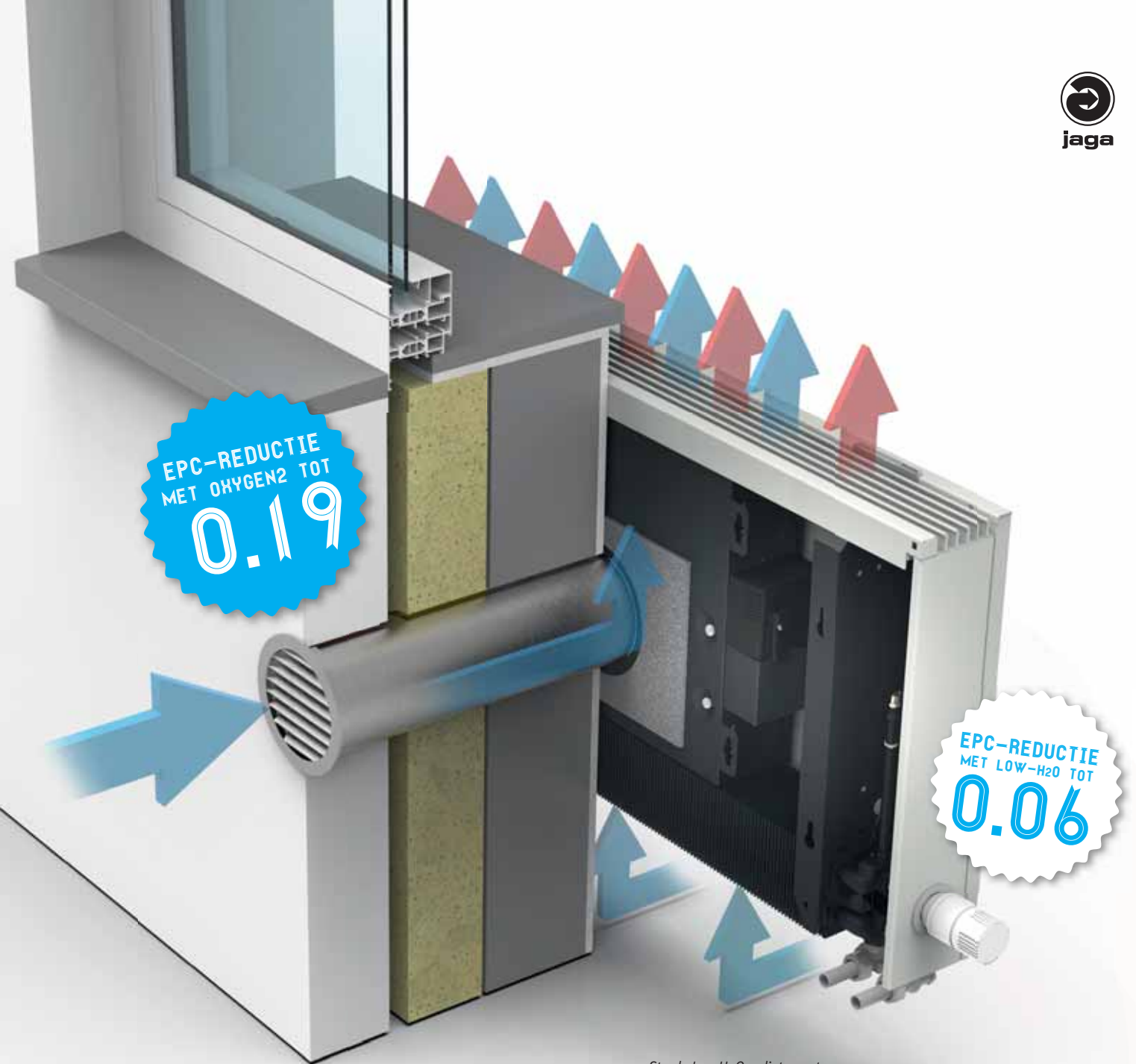

Strada Low-H₂O radiator met
onzichtbaar ingebouwde Oxygen2

“In een onderzoek naar het energieverbruik door TNO is naar voren gekomen dat Jaga Oxygen2 het meest zuinige vraaggestuurde mechanische ventilatiesysteem van Nederland is.”



jaga

FRESH

Intelligent en hygiënisch ventileren

Jaga en ClimaRad hebben samen de Strada Fresh en de Briza Fresh ontwikkeld. Deze systemen combineren de innovatieve technologieën van Jaga met de decentrale warmteterugwinning (WTW) van ClimaRad. Hierdoor ontstaat een juiste afstemming tussen energiezuinige ventilatie en verwarming zodat het klimaat binnenshuis altijd heerlijk is.

Het resultaat van de samenwerking is één compact systeem dat zes functies combineert. De Strada Fresh en Briza Fresh kunnen zowel verwarmen, ventileren, de binnenluchtkwaliteit regelen en de buitenlucht filteren als ook zorgen voor de decentrale WTW en de Briza Fresh kan koeling verzorgen. Dat maakt beide systemen bij uitstek geschikt voor toepassing in woningen, zorggebouwen, kantoren en hotels.

VERWARMEN EN KOELEN
VENTILEREN & FILTEREN
DECENTRALE WARMTETERUGWINNING

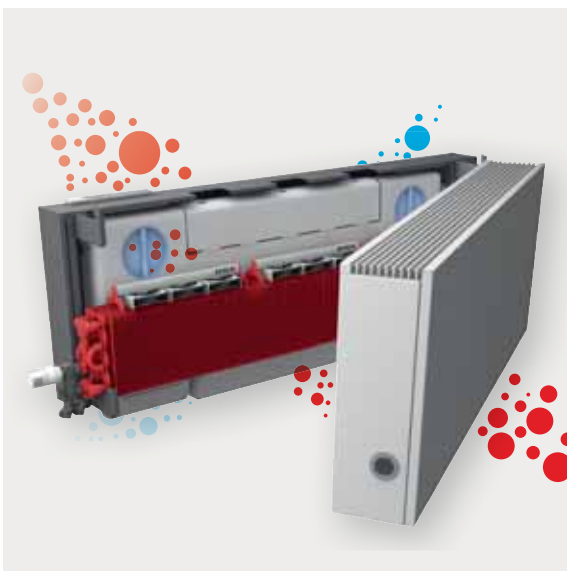



STRADA FRESH & BRIZA FRESH

WERKING

De Strada Fresh en Briza Fresh maken gebruik van een tegenstroom lucht/lucht warmtewisselaar. Deze onttrekt warmte aan de afvoerlucht, voordat deze uit de woning wegstroomt. Deze warmte wordt vervolgens overgedragen aan de binnenkomende verse buitenlucht. Dit bespaart een aanzienlijke hoeveelheid energie en is bovendien uiterst comfortabel. Het vermijdt koude luchtstromen die ontstaan als gevolg van ventilatie.

De Low-H₂O radiator van de Strada Fresh is snel op temperatuur. De aluminium warmtewisselaar geeft de warmte direct af aan de kamer. De ketel hoeft hierdoor minder lang op te warmen en gebruikers kunnen de radiator 's morgens gerust 20 minuten later aanzetten. De Strada Fresh beschikt daarnaast over het Dynamic Boost Effect (DBE). Deze technologie zorgt ervoor dat de radiatoren zelf denken en autonoom inspelen op de omstandigheden. Het systeem meet continu de luchtkwaliteit en luchtvochtigheid. Een te hoge luchtvochtigheid wordt door verschillende sensoren gedetecteerd en door middel van ventilatie gereduceerd. Dit remt de groei van huisstofmijtconcentratie af en zorgt voor een binnenklimaat met een optimale luchtvochtigheid zonder vervuiling, stof en huisstofmijten.

Strada Fresh: ventileren & verwarmen

Briza Fresh: ventileren, verwarmen & koelen

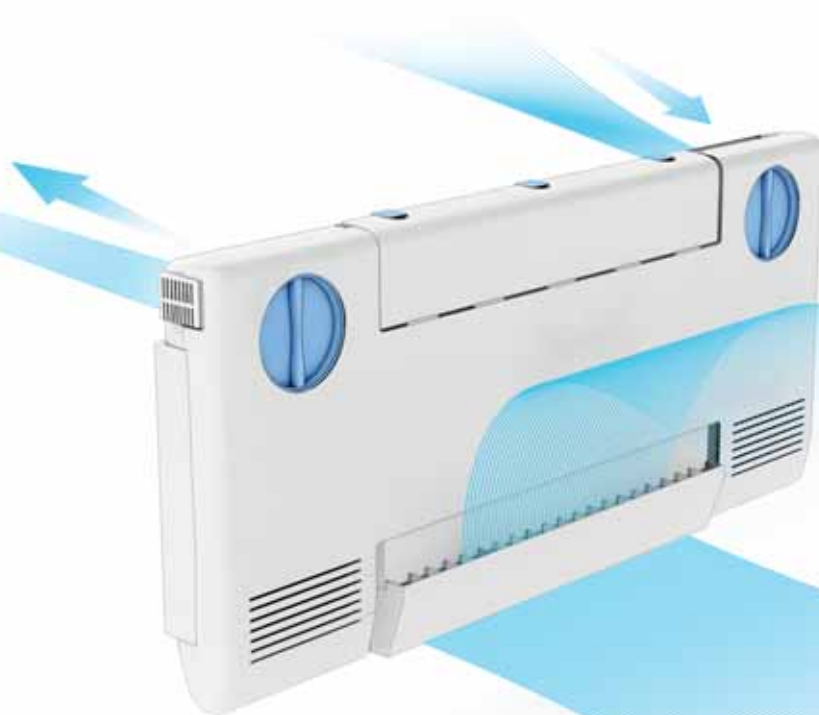
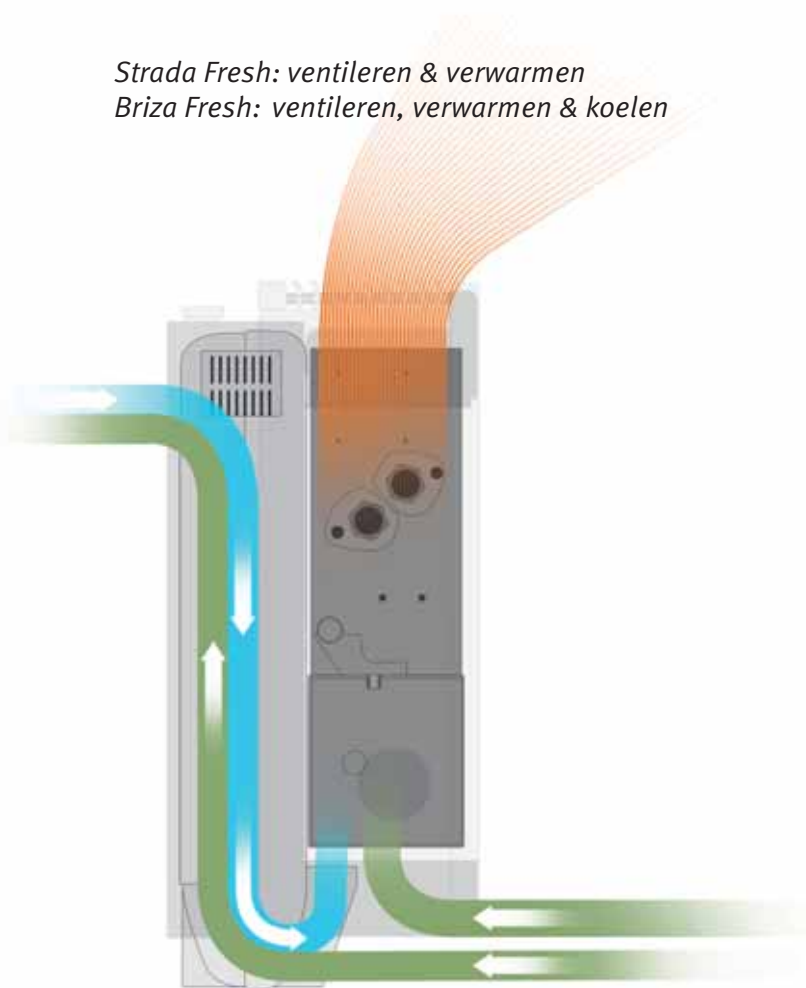

*High Air Flow luchtfilter
bij Strada & Briza Fresh*

BRIZA FRESH

ventileren, verwarmen & koelen

Alle technische informatie zie
www.jagaventilatie.com



- 1 Bekleding
- 2 Jaga Fresh
- 3 Briza
- 4 Bediening Fresh
- 5 Hydraulische aansluiting Briza
- 6 Elektrische aansluiting Briza (24 V)
- 7 Elektrische aansluiting Jaga Fresh (230 V)
- 8 Voorgemonteerde achterwand

AFMETINGEN

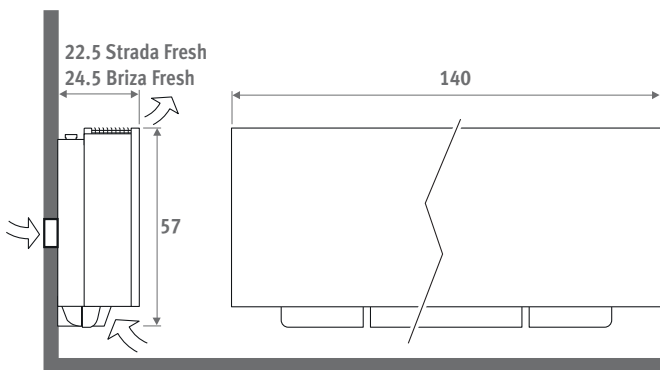

STRADA FRESH

ventileren & verwarmen



AFGIFTE

STRADA FRESH

	VERWARMEN		
	Watt	Watt	Watt
L	75/65/20	55/45/20	35/30/20
140	2370	1420	593

BRIZA FRESH

	VERWARMEN			KOELEN		
	Watt	Watt	Watt	Watt totaal		
	75/65/20°C	55/45/20°C	35/30/20°C	7/12°C - 25°C D.B.	50% R.V.	
L	max. med. min.	max. med. min.	max. med. min.	max. med. min.		
140	5444 3896 2999	3266 2338 1799	1361 974 750	1441 1040 850		

geen kanalenstelsel

ingebouwde warmteterugwinning

high air flow luchtfilter, met indicator op bedieningspaneel

ingebouwde sensoren voor CO₂ - temperatuurmeting - luchtvochtigheid

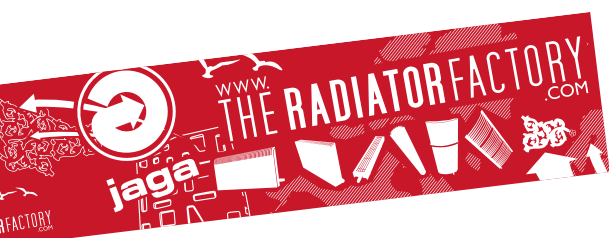

Konvektco Nederland bv
De Meerheuvel 6
5221 EA Den Bosch

Tel.: +31 73 631 23 60
Fax: +31 73 631 23 71
www.jaga.nl
info@jaga.nl

Jaga N.V.
Verbindingslaan z/n
B-3590 Diepenbeek

Tel.: +32 (0)11 29 41 11
Fax: +32 (0)11 32 35 78
info@jaga.com

Aangezien productontwikkeling een continu proces is, zijn alle
vermelde gegevens onder voorbehoud van wijzigingen.
Prijzen excl. BTW. Prijzen geldig vanaf 1 september 2016.
Vervangt alle bestaande prijslijsten.